



**LICON®** 

RADIÁTORY PRO ŽIVOT

CZ 

ENG 

RU 

## Montážní návod na OR Assembly instructions Инструкция по монтажу

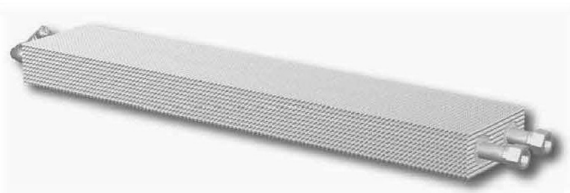

 **qualityaustria**  
SYSTEM CERTIFIED  
ISO 9001:2008 NR.05269/0



# Obsah balení / Content package / Содержание упаковки

1x

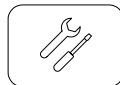
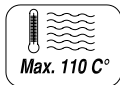
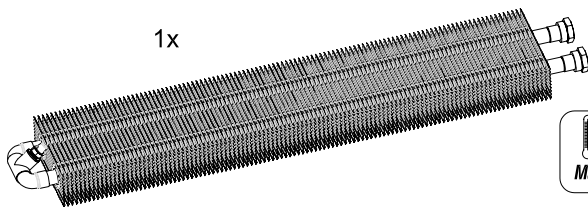

## Příslušenství / Accessories / Принадлежности

Konzole pro ukotvení na zeď

Consoles for wall instalation

Кронштейны для размещения на стене

OR-J1

2x

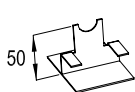

1a

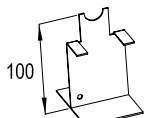

2x

OR-J2  
OR-D2

2x

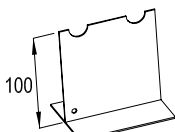
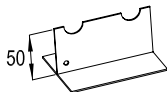

2x

OR-J3  
OR-D3

2x

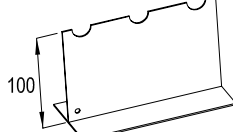
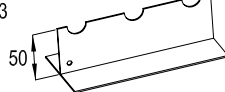

2x

Konzole pro umístění na podlahu

Consoles for floor instalation

Ножки для размещения на полу

1b

OR-J1

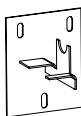

2x

OR-J2  
OR-D2

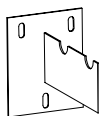

2x

OR-J3  
OR-D3

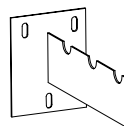

2x

## 1. Způsob připojení / Type of connection / Способ подключения

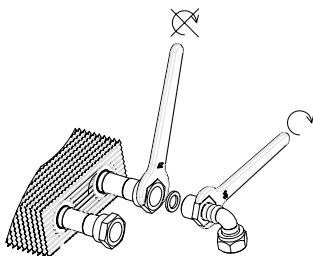

## 2. Správne zabudovanie / Correct installation / Правильный монтаж

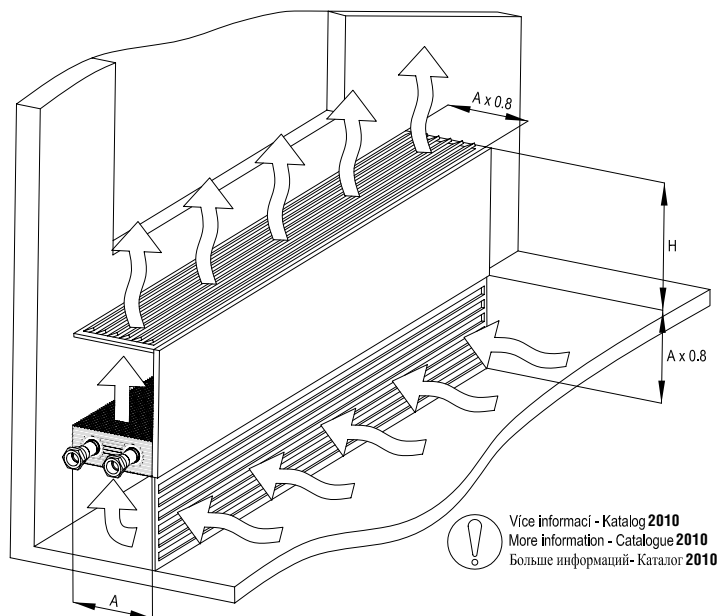

## 3. Kompletace / Assembling / Сборка

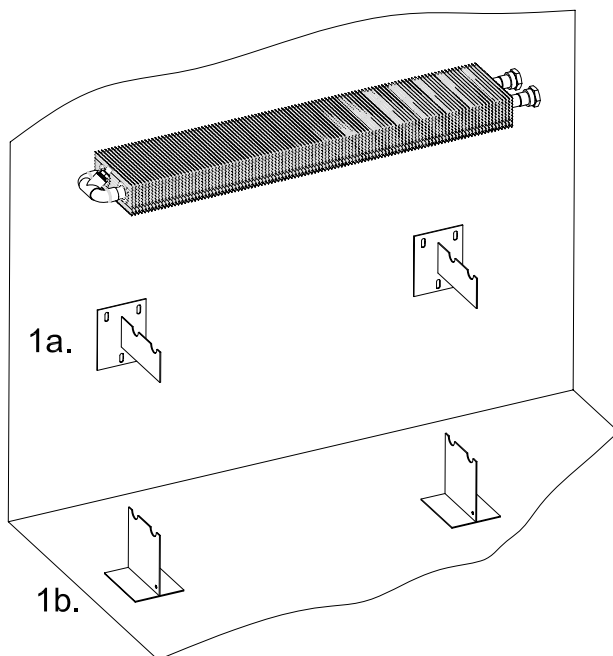

### **Všeobecné :**

- Výrobky se nesmějí používat v agresivním atmosférickém prostředí (chlór, žíraviny či jiné chemikálie) nebo být takovými látkami čištěny.
- Výrobky nesmějí být umístěny v prostředí se zvýšenou vlhkostí (bazény, skleníky apod.) pokud nejsou vyrobeny v úpravě, které je odolná tomuto prostředí.
- Výrobky musí být po zabudování pečlivě zakryty až do úplného ukončení všech stavebních prací, tak aby nedošlo k jejich následnému poškození či znečištění.
- Maximální bodového zatížení krycí výdechové mřížky podlahových konvektorů způsobené např. nohou židle apod. je stanoveno na jednu lamelu dřevěné krycí mřížky je stanoveno na 40 kg.
- Otopná tělesa musí být udržována v čistotě a zejména výrobky s ventilátory je nutné pravidelně čistit, tak aby nedošlo k jejich mechanickému poškození a následné celkové nefunkčnosti.

### **General:**

- The products should not be used in aggressive atmospheric environment (chlorine, caustic or other chemicals) or cleaned with such substances.
- The products may not be located in increased humidity environment (swimming pools, greenhouses, etc.) if the manufactured version is not resistant to such environment.
- To avoid subsequent damage or fouling the products must be carefully covered after installation until the complete cessation of all building work.
- Determined maximum point loading of floor convectors' wooden lamella of the expiratory cover grille by a chair's leg etc. is 40 kg.
- The heaters must be kept clean and especially the fan-equipped products must be cleaned regularly to prevent mechanical damage and subsequent total malfunction.

### **Общие правила:**

- Изделия не должны подвергаться воздействию агрессивной среды (хлора, разъедающих и прочих химических веществ), такие вещества также нельзя использовать для чистки.
- Изделия нельзя устанавливать в среде с повышенной влажностью (бассейны, парники и т.д.), если они специально не предусмотрены для такой среды.
- После установки изделия должны быть тщательно закрыты вплоть до полного завершения всех строительных работ, чтобы не произошло их повреждения или загрязнения.
- Максимальная сконцентрированная нагрузка на закрывающую вентиляционную решетку, оказываемая, например, ножкой стула и т.д., на одну ламель деревянной закрывающей решетки, составляет 40 кг.
- Отопительные приборы следует содержать в чистоте, в особенности это касается изделий с вентиляторами, которые необходимо регулярно чистить, чтобы не вызвать их механического повреждения, ведущего к полной нефункциональности прибора.

